



بای پای برچینکار

نام جدیدی برای گاردانهای کشاورزی در ایران می باشد. این نام جدید نتیجه تجربیات شرکت باندیولی و پاوسی (ایتالیا) پیشرو در صنعت انتقال نیرو در جهان است که به شرکت برچینکار، طراح و سازنده ماشینهای کشاورزی، پیوسته تا در بازار ایران حضور داشته باشد. بای پای برچینکار اکنون تلاش می کند تا راه حل درست را برای هر نوع نیاز به انتقال نیرو فراهم نماید.

چگونه گاردان سفارش دهیم

گاردان بای پای برچینکار، بوسیله یک کد پانزده تایی از حروف و اعداد مشخص می گردد.

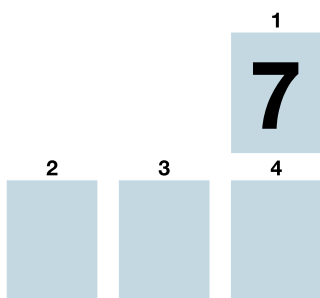

گاردان استاندارد

اندازه

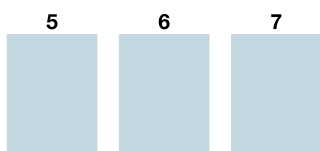

طول

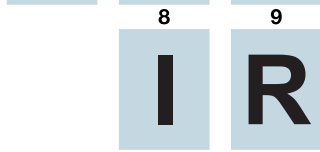

نوع برچسب شناسایی و راهنمای دستورات

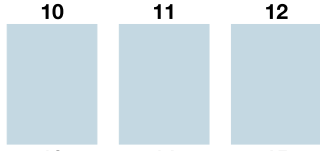

سمت تراکتور

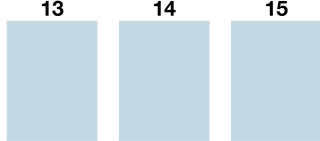

سمت ادوات

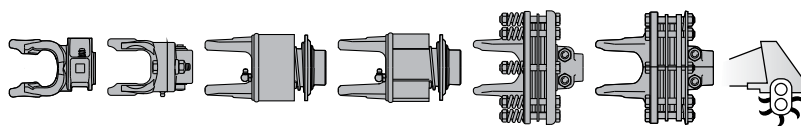
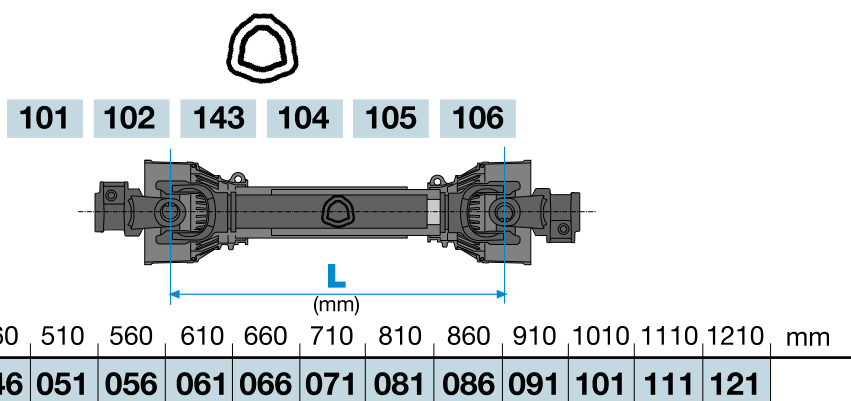

مثال:

- نوع: ۱۰۴

- طول = ۹۶۰ میلیمتر: ۰۹۶

- برچسب استاندارد با زنجیرها: IR

- سمت تراکتور یوک ۱۳/۸ شش خاری با پیچ فشاری: ۰۰۷

- سمت ادوات با یوک پیچ برشی از نوع ۱۳/۸ SB شش خاری: ۰۰۸

کد موتناژ: ۷۱۰۴۰۹۶IR۰۰۷۰۰۹۸



هر نوع محدود کننده گشتاور یا کلاچ روی گاردان باید سمت ادوات نصب شود. همه قطعات چرخشی نیز باید محافظت گردند.